



Qlima

P 3020 - 2026

SLO

NAVODILA ZA UPORABO

2

POMEMBNI DELI

- ① Nadzorna plošča
- ② Sprejemnik daljinskega upravljalnika
- ③ Deflektor
- ④ Ročaji (obe strani)
- ⑤ Kolesca
- ⑥ Vstopna rešetka
- ⑦ Izstopna rešetka
- ⑧ Vstopna rešetka
- ⑨ Držalo vtikača
- ⑩ Izpust kondenza
- ⑪ Električni kabel
- ⑫ Izpušna cev
- ⑬ Izhod cevi
- ⑭ Vhod cevi
- ⑮ Okenski vstavek
- ⑯ Daljinski upravljalac (baterije niso v obsegu dobave, 2 x AAA 1,5V)
- ⑰ 17. Cevka za odvod kondenza

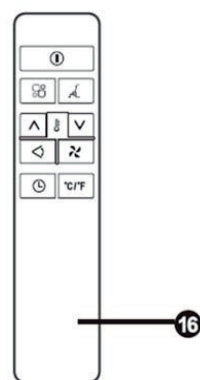
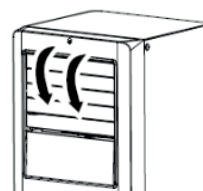
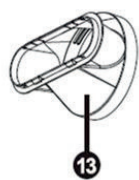
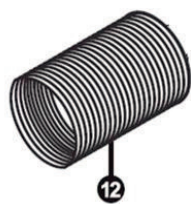
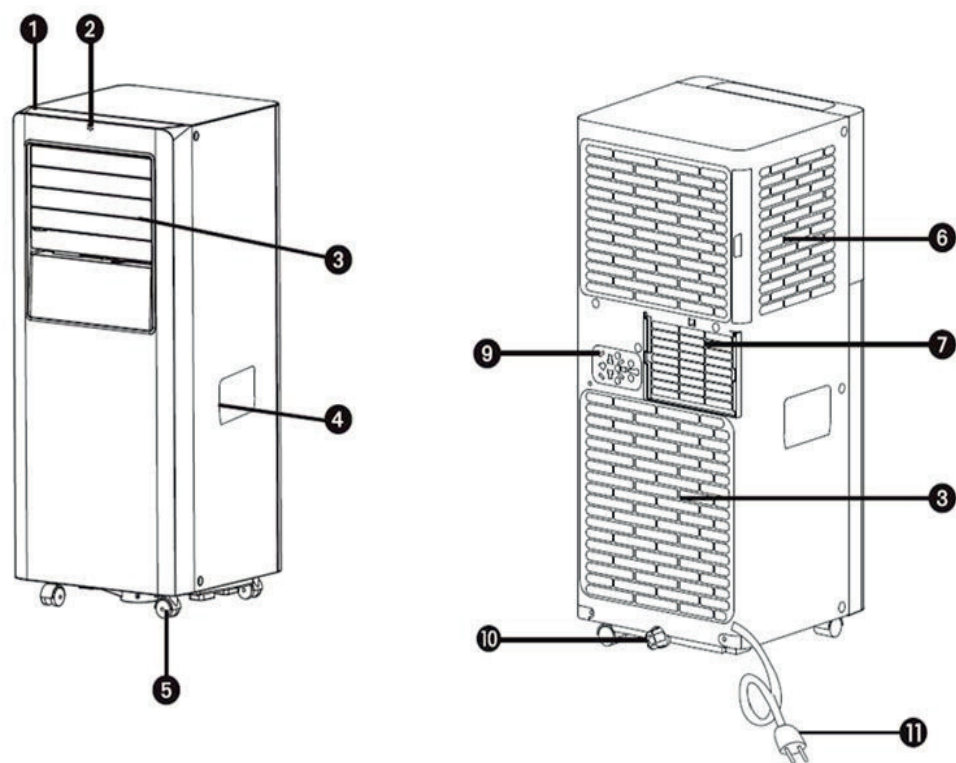

Pred uporabo naprave odprite loputo za dovod zraka.

OPOMBA: Vse slike v tem priročniku so zgolj ilustrativne. Vaša naprava se lahko nekoliko razlikuje. Pred uporabo se prepričajte, da ste iz embalaže odstranili vso dodatno opremo.

1. NAJPREJ PREBERITE NAVODILA.

2. V DVOMU SE OBRNITE NA SVOJEGA PRODAJALCA.

SLO

2



Spoštovani/a,

Čestitamo vam ob nakupu te klimatske naprave. Poleg hlajenja ta enota ponuja še tri dodatne funkcije: razvlaževanje, kroženje zraka in filtriranje zraka.

Ta prenosna klimatska naprava je zelo enostavna za uporabo in jo je mogoče brez težav premakniti na drugo lokacijo. Kupili ste kakovosten izdelek, v katerem boste uživali še vrsto let, če ga boste uporabljali varno in pravilno.

Da bi zagotovili optimalno življenjsko dobo vaše klimatske naprave, najprej preberite ta navodila za uporabo. Želimo vam prijetno hladno in udobno delovanje vaše klimatske naprave.

Lep pozdrav,

PVG Holding B.V.

Oddelek za pomoč strankam

SLO

3



A VARNOSTNA NAVODILA

Pred uporabo naprave natančno preberite navodila za uporabo in jih shranite za poznejšo uporabo. Napravo namestite le, če so izpolnjeni vsi veljavni lokalni in nacionalni predpisi, odloki in standardi. Ta izdelek je namenjen uporabi kot klimatska naprava v stanovanjskih stavbah in se lahko uporablja le v suhih okoljih, v običajnih gospodinjstvih pogojih, v dnevnih sobah, kuhinjah in garažah.



POMEMBNO!

- Naprave v nobenem primeru ne uporabljajte več, če sta kabel ali vtič poškodovana.
- Kabla ne stiskajte predpisi, smernicami in standardi.
- Naprava je primerna izključno za uporabo v notranjih prostorih, v suhih prostorih.
- Preverite omrežno napetost.
- Naprava je primerna izključno za priključitev na vtičnice z zaščitnim kontaktom s priključno napetostjo 220–240 V / 50 Hz.



POMEMBNO!

- Naprava mora biti vedno priključena prek vtičnice z zaščitnim kontaktom. Naprave v nobenem primeru ne smete priključiti, če električni priključek ni ozemljen. Vtič mora biti vedno zlahka dostopen, ko je naprava priključena.
- Prosimo, da natančno preberete ta navodila za uporabo in upoštevate napotke.

Pred priključitvijo naprave preverite, ali

- Se omrežna napetost ujema s podatki na tipski ploščicista vtičnica in električni priključek primerna za to napravo
- Se vtič naprave pravilno prilega vtičnici
- Naprava stoji na stabilni in ravni podlagi

Če niste prepričani, da je vse v redu, naj električno napeljavo preveri strokovnjak.

- Klimatska naprava je varna naprava. Izdelana je bila v skladu z varnostnimi standardi CE. Kljub temu morate biti pri njeni uporabi, tako kot pri vsaki električni napravi, previdni.
- Nikoli ne prekrivajte dovoda ali izhoda zraka.
- Preden premaknete enoto, izpraznite rezervoar za vodo skozi odtok.
- Nikoli ne dovolite, da naprava pride v stik s kemikalijami.
- V odprtine naprave ne vstavljajte nobenih predmetov.
- Nikoli ne dovolite, da naprava pride v stik z vodo. Nikoli ne pršite naprave z vodo in je ne potaplajte v vodo: nevarnost kratkega stika!
- Pred čiščenjem ali zamenjavo delov naprave vedno izključite napravo iz električnega omrežja.
- Naprave nikoli ne priključujte s podaljškom. Če ustreznega ozemljenega vtičnice ni na voljo, naj jo namesti usposobljen električar.
- Zaradi varnostnih razlogov bodite zelo previdni, ko so otroci v neposredni bližini naprave. To velja za vse električne naprave.
- Vsa popravila, ki niso zajeta v rednem vzdrževanju, naj opravi izključno pooblaščenec.



ni serviser ali vaš pooblaščen prodajalec, saj lahko v nasprotnem primeru garancija preneha veljati.

- Napravo vedno izključite iz električnega omrežja, ko ni v uporabi.
- Da bi preprečili nevarnosti, mora poškodovan napajalni kabel zamenjati proizvajalec, njegov serviser ali oseba s primerljivimi kvalifikacijami.
- Te naprave ne smejo uporabljati osebe z zmanjšanimi telesnimi, duševnimi ali senzoričnimi sposobnostmi (ali otroci) ali osebe brez zadostnih izkušenj in znanja, razen če so pod nadzorom in navodili za uporabo s strani osebe, odgovorne za njihovo varnost.
- Otroci morajo biti pod nadzorom, da se zagotovi, da se ne igrajo z napravo.
- To napravo lahko uporabljajo otroci, stari 8 let in več, ter osebe z zmanjšanimi telesnimi, senzoričnimi ali duševnimi sposobnostmi ali s pomanjkanjem izkušenj in znanja, če so bili poučeni o varni uporabi in razumejo morebitne nevarnosti.
- Otroci se ne smejo igrati z napravo.
- • Otroci ne smejo čistiti in vzdrževati naprave brez nadzora.



PREVIDNO!

- Prostora, v katerem uporabljate napravo, nikoli ne zaprite popolnoma nepropustno. S tem preprečite nastanek podtlaka v prostoru. Negativni tlak (=podtlak) lahko moti varno delovanje pretočnih grelnikov, peči itd.
- Neupoštevanje varnostnih predpisov lahko privede do izključitve garancije.
- Napravo vedno dvigujte v dvoje.

Specifične informacije glede aparatov s hladilnim plinom R290 / R32.

- Temeljito preberite vsa opozorila.
- Pri odmrzovanju in čiščenju aparata ne uporabljajte kakršnih koli orodij razen tistih, ki jih priporoča družba proizvajalca.
- Aparat je treba namestiti v območje brez kakršnega koli neprestanega vira vžiga (na primer: odprti plameni, plin ali delujoči električni aparati).
- Ne prebadajte in ne sežigajte.
- Ta aparat vsebuje Y g (glejte nazivno oznako na zadnji strani enote) hladilnega plina R290 / R32.
- R290 / R32 je hladilni plin, ki je skladen z evropskimi direktivami o okolju. Ne prebodite nobenega dela krogotoka hladilnika. Upoštevajte, da hladilni plini morda nimajo vonja.
- Če aparat namestite, uporabljate ali skladiščite v območju, ki ni prezračevano, je treba sobo oblikovati tako, da se prepreči zbiranje izpuščenega hladilnega sredstva, kar povzroči tveganje požara ali eksplozije zaradi vžiga hladilnega sredstva, ki ga sprožijo električni grelci ali drugi viri vžiga.
- Aparat je treba shranjevati na tak način, da se prepreči mehanske odpovedi.
- Posamezniki, ki delajo ali upravljajo s hladilnim sredstvom, morajo imeti ustrezne certifikate, ki jih izda priznana organizacija, ki zagotavlja usposobljenost pri delu s hladilnimi sredstvi v skladu s točno določenim postopkom ocenjevanja, ki ga priznavajo poklicna združenja industrije.
- Popravila je treba izvajati na temelju priporočil družbe proizvajalca.

Vzdrževanja in popravila, ki zahtevajo pomoč drugega usposobljenega osebja, je treba izvajati pod nadzorom posameznika, ki je usposobljen za uporabo vnetljivih hladilnih sredstev.

Napravo je treba namestiti, uporabljati in shranjevati v prostoru, katerega površina je večja od X m². Napravo je treba shraniti na dobro prezračenem prostoru, kjer velikost prostora ustreza

SLO

površini prostora, primerni za uporabo.



UPOŠTEVAJTE SPECIFIKACIJE VAROVALKE

Plošča s tiskanim vezjem (PCB) klimatske naprave je opremljena z varovalko, ki zagotavlja zaščito pred prenapetostjo. Specifikacije varovalke so natisnjene na tiskanem vezju, na primer: T3.15AL/250VAC, T5AL/250VAC, T3.15A/250VAC, T5A/250VAC, T20A/250VAC, T30A/250VAC itd.

OPOMBA: za enote, ki uporabljajo hladilno sredstvo R32 ali R290, se lahko uporablja le eksplozijsko varna keramična varovalka.

Količina plina R290 v napravi (glej tipsko ploščico na napravi) (g)	Najmanjša površina prostora za uporabo in shranjevanje (m ²)
m < 152	4
152 < m < 185	9
186 < m < 225	11
226 < m < 270	13
271 < m < 290	14
291 < m < 300	15

Razlaga simbolov, prikazanih na enoti (samo za enoto, ki uporablja hladilno sredstvo R32/R290):

	OPOZORILO: Ta simbol označuje, da se v tej napravi uporablja vnetljivo hladilno sredstvo. Če hladilno sredstvo izteče in je izpostavljeno zunanjemu viru vžiga, obstaja nevarnost požara.
	POZOR: Ta simbol pomeni, da je treba skrbno prebrati uporabniški priročnik.
	POZOR: Ta simbol pomeni, da je treba natančno prebrati navodila za namestitvev.
	POZOR: Ta simbol pomeni, da je treba natančno prebrati tehnični priročnik.

NAVODILA ZA POPRAVILO NAPRAV, KI VSEBUJEJO R290 / R32

1 SPLOŠNA NAVODILA

Ta priročnik za namestitvev je namenjen za posameznike z zadostnimi izkušnjami na področju elektrike, elektronike, hladilne tehnologije in mehanike.

1.1 Preverjanja območja

Pred začetkom dela na sistemih, ki vsebujejo vnetljiva hladilna sredstva so potrebna varnostna preverjanja, s katerimi se zagotovi zmanjšanje tveganja vžiga. Pri popravilu hladilnega sistema je treba pred začetkom izvajanja del na sistemu izpolniti naslednje previdnostne ukrepe.



1.2 Delovni postopek

Delo je treba izvajati po nadzorovanem postopku, s katerim se zmanjša tveganje prisotnosti vnetljivega plina ali hlapov med izvajanjem dela.

1.3 Splošno delovno območje

Vsemu vzdrževalnemu osebju in drugim, ki delajo v lokalnem območju, je treba sporočiti o naravi dela, ki se ga izvaja. Izogibajte se delu v zaprtih prostorih. Območje okoli delovnega prostora je treba zapreti. Poskrbite, da bodo pogoji v območju varni, tako da nadzorujete vnetljivi material.

1.4 Preverjanje prisotnosti hladilnega sredstva

Območje je treba pred delom in med delom preverjati z ustreznim detektorjem hladilnega sredstva, s katerim se zagotovi, da se tehnik zaveda morebitno vnetljivega ozračja. Poskrbite, da bo oprema za detekcijo puščanja, ki se uporablja, primerna za uporabo z vnetljivimi hladilnimi sredstvi, tj. ne bo vnetljiva, primerno zatesnjena ali intrinzično varna.

1.5 Prisotnost gasilnega aparata

Če je treba na hladilni opremi ali povezanih delih izvajati kakršna koli vročinska dela, mora biti na doseg roke na voljo gasilska oprema. V bližini območja polnjenja naj bo na voljo gasilski aparat na suhi prašek ali CO₂.

1.6 Brez virov vžiga

Nobena oseba, ki izvaja delo, povezano s hladilnim sistemom, ki vključuje izpostavljanje cevodov, ki vsebuje ali je vseboval vnetljivo hladilno sredstvo, ne sme uporabljati nikakršnega vira vžiga na tak način, da bi lahko prišlo do tveganja požara ali eksplozije. Vsi možni viri vžiga, vključno s kajenjem cigaret, morajo biti čim dlje od mesta namestitve, popravila, odstranitve in odstranitve med odpadke, med katerimi se lahko vnetljivo hladilno sredstvo po možnosti sprošča v okoliški prostor. Pred izvajanjem dela je treba pregledati območje okoli opreme, da se zagotovi odsotnost vseh tveganj požara ali vnetja. Namestiti je treba oznake "Kajenje prepovedano".

1.7 Prezračeno območje

Pred poseganjem v sistem ali izvajanjem kakršnih koli vročinskih del morate poskrbeti, da bo območje na odprtem ali da bo dovolj prezračeno. Med izvajanjem dela je treba še naprej zagotavljati določeno stopnjo prezračevanja. Prezračevanje mora na varen način razpršiti vse izpuščeno hladilno sredstvo in ga po možnosti čim bolj razpršiti v atmosfero.

1.8 Pregledi hladilne opreme

Na mestu zamenjave električnih komponent morajo biti te primerne za ta namen in imeti ustrezne specifikacije. Vedno upoštevajte smernice proizvajalca glede vzdrževanja in servisa. Če ste v dvomih, za pomoč stopite v stik s tehničnim oddelkom izdelovalca. Na inštalacijah, ki uporabljajo vnetljiva hladilna sredstva, se bo izvedlo naslednje preglede:

- Velikost polnjenja je v skladu z velikostjo prostora, v katerem so nameščeni deli, ki vsebujejo hladilno sredstvo.
- Prezračevalne naprave in izhodi delujejo na ustrezen način in niso prekriti.
- Če se uporablja indirektni hladilni krogotok, je treba preveriti, ali v sekundarnem krogotoku prisotno hladilno sredstvo.
- Oznake na opremi so še naprej vidne in berljive. Oznake in znaki, ki so neberljivi, morajo biti popravljene.
- Hladilna cev ali komponente so nameščene na položaju, kjer je verjetnost izpostavitve kakršnim koli snovem, ki lahko povzročijo korozijo hladilnega sredstva, majhna, razen če komponente niso iz materialov, ki so po sami sebi odporni na korozijo ali so ustrezno zaščiteni pred tako korozijo.

1.9 Pregledi električnih naprav

Popravila in vzdrževanje električnih komponent vključuje postopke začetnih varnostnih pregledov in postopke pregledov komponent. Če je prisotna napaka, ki lahko ogrozi varnost, se tokokroga ne sme priključiti na električno napajanje, dokler se napake ne odpravi na zadosten način. Če napake ni mogoče odpraviti takoj, temveč je treba z delovanjem nadaljevati, je treba uporabiti primerno začasno rešitev. To je treba sporočiti lastniku opreme, tako da bodo obveščene vse stranke. Začetni varnostni pregledi vključujejo:

- Kondenzatorji so prazni: to je treba storiti na varen način, da se izogne možnosti nastajanja isker,
- Pregled, da med polnjenjem, rekuperacijo ali izpiranjem sistema ni električnih komponent in žic, ki bi bile pod napetostjo,
- Da obstaja kontinuiteta ozemljitve.

2 POPRAVILA ZATESNJENIH KOMPONENT

2.1 Med popravili zatesnjenih komponent je treba z opreme, na kateri se dela, odklopiti vse električne napajalne priključke, preden se odstrani kakršne koli zatesnjene pokrove itd. Če mora biti električno napajanje opreme med servisiranjem nujno vklopljeno, mora biti na najbolj kritični točki nameščena trajno delujoča oblika naprave za zaznavanje puščanja, ki bo



opozorila na morebitno nevarne situacije.

2.2 Še posebej pozoren je treba biti na to, da se pri delu na električnih komponentah zagotovi, da ne bo sprememb ohišja, ki bi spremenile razred zaščite. To vključuje poškodbe kablov, čezmerno število povezav, priključki, ki niso vzpostavljeni v skladu z originalnimi specifikacijami, poškodbe tesnil, nepravilna namestitvev kabelskih uvodnic itd.

Poskrbite, da bo naprava dobro nameščena.

Poskrbite, da se tesnila ali tesnilni materiali niso okvarili do te mere, da ne služijo več namenu preprečevanja vdiranja vnetljivih ozračij. Nadomestni deli morajo ustrezati specifikacijam izdelovalca.

OPOMBA Uporaba silikonskega tesnilnega sredstva lahko poslabša učinkovitost nekaterih vrst opreme za zaznavanje puščanja. Pred delom na intrinzično varnih komponentah slednjih ni treba zavarovati.

3 POPRAVILO INTRINZIČNO VARNIH KOMPONENT

Na tokokrog ne delujte s permanentnimi induktivnimi ali kapacitivnimi tokovi, ne da bi zagotovili, da to ne bo preseгло napetosti in toka, ki sta dovoljena za opremo v uporabi. Intrinzično varne komponente so edini elementi, na katerih se lahko dela v prisotnosti vnetljivega ozračja. Naprava za testiranje mora imeti ustrezne nazivne podatke. Komponente zamenjajte samo z deli, ki jih določi proizvajalec. Drugi deli lahko povzročijo vnetje hladilnega sredstva v ozračju zaradi puščanja.

4 KABLI

Preverite, ali so kabli izpostavljeni obrabi, koroziji, čezmernemu tlaku, vibracijam, ostrim robovom oziroma drugim neželenim okoliškim učinkom. Pri pregledu je treba upoštevati tudi učinke staranja ali neprestanih vibracij, kot zaradi kompresorja ali ventilatorjev.

5 ZAZNAVANJE VNETLJIVIH HLADILNIH SREDSTEV

Pod nobenim pogojem se ne sme za iskanje ali odkrivanje puščajočih mest hladilnega sredstva uporabljati morebitnih virov vnetja. Halidne ročne svetilke (ali drugih detektorjev, ki uporabljajo odprti plamen) se ne sme uporabljati.

6 METODE ZAZNAVANJA PUŠČANJA

Naslednje metode odkrivanja puščanja so primerne za sisteme, ki vsebujejo vnetljiva hladilna sredstva. Za zaznavanje vnetljivih hladilnih sredstev se uporablja elektronske detektorje puščanja, vendar občutljivost morda ni zadostna ali pa je potrebno umerjanje. (Opremo za zaznavanje je treba umeriti v območju brez hladilnega sredstva).

Zagotovite, da detektor ni morebiten vir vžiga in da je primeren za uporabljeno hladilno sredstvo. Oprema za zaznavanje puščanja mora biti nastavljena na odstotku LFL hladilnega sredstva in bo umerjena na uporabljeno hladilno sredstvo, ustrezen odstotek plina (največ 25 %) pa bo potrjen.

Tekočine za odkrivanje puščanja so primerne za uporabo z večino hladilnih sredstev, vendar pa se je treba izogibati uporabi detergentov, ki vsebujejo klor, ker lahko klor reagira s hladilnim sredstvom in povzroči korozijo cevja.

Če sumite na puščanje, je treba odstraniti/ugasniti vse odprte plamene.

Če se odkrije puščanje hladilnega sredstva, zaradi katerega je treba izvajati varjenje, je treba iz sistema odstraniti vse hladilno sredstvo ali pa ga izolirati (s pomočjo zapornih ventilov) v delu sistema, ki je oddaljen od mesta puščanja. Nato je treba skozi sistem spustiti dušik brez kisika (OFN), kar je treba izvesti pred postopkom varjenja in po njemu.

7 ODSTRANITEV IN EVAKUACIJA

Pri vlamu v hladilni krogotok, da bi se izvedlo popravila ali zaradi kakršnega koli drugega razloga, je treba uporabiti konvencionalne postopke. Vendar pa je pomembno slediti najboljši praksi, ker je vnetljivost pomembna. Upoštevati je treba naslednji postopek: odstranite hladilno sredstvo; krogotok izplaknite z inertnim plinom; evakuirajte; znova izperite z inertnim plinom; krogotok odprite z rezanjem ali varjenjem.

Polnjenje s hladilnim sredstvom se shrani v primerne rekuperacijske jeklenke. Sistem se "splakne" z OFN, tako da postane enota varna. Ta postopek bo morda treba ponoviti večkrat. Za ta rezervoar se ne sme uporabljati stisnjenega zraka ali kisika. Izpiranje se doseže, tako da se z OFN v sistemu prekine vakuum in se polnjenje nadaljuje, dokler se ne doseže delovnega tlaka, nato pa se izvede ventiliranje v ozračje in na koncu poteg dol v vakuum. Ta postopek se ponovi, dokler v sistemu ni več nič hladilnega sredstva.

Ko se izvede zadnje polnjenje OFN, se sistem prezračí do okoliškega tlaka, kar omogoči izvajanje dela. Ta operacija je v celoti ključnega pomena, če se bo izvajalo varjenje na cevovodu. Poskrbite, da izhod za vakuumsko črpalko ni v bližino virov vnetja in da je na tem mestu prisotno prezračevanje.

8 POSTOPKI POLNJENJA

Poleg konvencionalnih postopkov polnjenja je treba upoštevati naslednje zahteve.



Poskrbite, da ne bo prišlo pri uporabi opreme za polnjenje do kontaminacije različnih hladilnih sredstev. Cevi ali linije morajo biti čim krajše, da se minimizira količina hladilnega sredstva, ki je v njih. Jeklenke morajo biti v pokončnem položaju. Poskrbite, da bo hladilni sistem ozemljen, pred polnjenjem sistema s hladilnim sredstvom. Ko se polnjenje konča, označite sistem (če še ni pripravljen). Bodite izjemno pozorni, da hladilnega sistema ne prenapolnite preveč. Pred ponovnim polnjenjem sistema je treba izvesti tlačni preizkus z OFN. Po končanem polnjenju in pred izdajo dovoljenja za uporabo je treba na sistemu preveriti, ali pušča. Preden se zapusti mesto, se izvede nadaljnji preizkus puščanja.

9 RAZGRADNJA

Pred izvedbo tega postopka je ključnega pomena, da se tehnik popolnoma seznanijo z opremo in njenimi podrobnostmi.

Priporoča se dobra praksa, s katero se vsa hladilna sredstva pridobi nazaj na varen način. Pred izvedbo naloge je treba vzorec olja in hladilnega sredstva odnesti v analizo, ki se izvede pred ponovno uporabo rekuperiranega hladilnega sredstva. Pred nadaljevanjem z nalogo je ključnega pomena, da se znova vzpostavi električno napajanje 4 GB.

- a) Seznanite se z opremo in njenim delovanjem.
- b) Sistem električno izolirajte.
- c) Pred poskusom ponovitve posega poskrbite, da: bo na voljo oprema za mehanično rokovanje, če je potrebno, za delo z jeklenkami hladilnega sredstva.
- d) Na voljo je vsa osebna zaščita, ki se tudi uporablja; postopek rekuperacije vedno nadzoruje kompetentna oseba.
- e) Oprema za rekuperacijo in jeklenke ustrezajo ustreznim standardom.
- f) Če je možno, prečrpajte sistem hladilnega sredstva navzdol.
- g) Če vakuum ni mogoč, naredite razdelilnik, tako da se lahko hladilno sredstvo odstrani iz različnih delov sistema.
- h) Poskrbite, da bo jeklenka na tehtnici, preden izvedete rekuperacijo.
- i) Zaženi stroj za rekuperacijo in ga uporabljajte v skladu z navodili izdelovalca.
- j) Jeklenk ne napolnite preveč. (Ne več kot 80 % prostornine tekočega polnjenja.)
- k) Ne presežite maksimalnega delovnega tlaka jeklenke, niti začasno.
- l) Če so jeklenke napolnjene pravilno in je postopek končan, poskrbite, da se bo valje in opremo takoj odstranilo z lokacije in bodo vsi izolacijski ventili na opremi zaprti.
- m) Z rekuperiranim hladilnim sredstvom se ne sme napolniti drugega hladilnega sistema, razen, če se ga očisti in preizkusi.

10 OZNAČEVANJE

Opremo je treba označevati, tako da se navede, da je predana v razgradnjo in da se je odstranilo hladilno sredstvo. Oznaka mora biti datirana in podpisana. Poskrbite, da bodo na opremi oznake, na katerih je navedeno, da vsebuje oprema vnetljivo hladilno sredstvo.

11 REKUPERACIJA

Pri odstranjevanju hladilnega sredstva iz sistema za servisiranje ali razgradnjo se priporoča uporabo dobre prakse, tako da se bo lahko na varen način odstranilo vsa hladilna sredstva. Pri prenosu hladilnega sredstva v jeklenke poskrbite, da se bo uporabilo samo primerne jeklenke za rekuperacijo hladilnega sredstva. Poskrbite, da bo na voljo dovolj jeklenk za sprejem vsebine polnjenja celotnega sistema. Vse jeklenke, ki jih boste uporabili, so namenjene in označene za rekuperirano hladilno sredstvo (tj. posebne jeklenke za rekuperacijo hladilnega sredstva). Jeklenke morajo biti zaključene z ventilom za sproščanje tlaka in povezane z zapornimi ventili, ki so v dobrem stanju. Prazne rekuperacijske jeklenke se evakuira in, če je možno, ohladi pred rekuperacijo.

Oprema za rekuperacijo mora biti v dobrem delovnem stanju in mora imeti komplet navodil za opremo, ki se uporablja in mora biti primerna za rekuperacijo vnetljivih hladilnih sredstev. Poleg tega mora biti na voljo komplet umerjenih tehtnic, ki morajo delovati dobro. Cevi morajo biti cele in ne smejo puščati na spojih ter morajo biti v dobrem stanju. Pred uporabo naprave za rekuperacijo preverite, ali je v dobrem delovnem stanju, je bila pravilno vzdrževanja in ali so vse povezane električne komponente zatesnjene, da se prepreči vžig v primeru izpusta hladilnega sredstva. Če ste v dvomih, se posvetujte z izdelovalcem.

Rekuperirano hladilno sredstvo je treba vrniti dobavitelju hladilnega sredstva v ustrezni rekuperacijski jeklenki in z ustreznim Opozorilomo prevozu odpadnih snovi. Različnih hladilnih sredstev ne smete mešati, še posebej ne v jeklenkah.

Če je treba odstraniti kompresorje ali olja kompresorjev, poskrbite, da bodo evakuirana do ustreznih ravni, tako da bo gotovo, da v mazivu ne bo več preostalega vnetljivega hladilnega sredstva. Postopek evakuacije je treba izvesti pred vrnitvijo kompresorja dobaviteljem. Ta postopek se lahko pospeši samo z električnim zdravljenjem telesa kompresorja. Ko se iz sistema odstrani olje, ga je treba odstraniti na varen način.

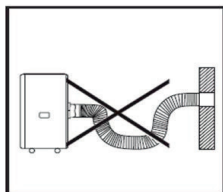
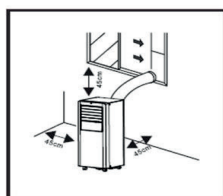

B. POSTAVITEV

- Enota mora biti postavljena na trdno površino, da se zmanjša hrup in vibracije. Za stabilnost enoto postavite na gladka, ravna tla, ki so dovolj močna, da prenesejo njeno težo.
- Enota ima kolesca za lažjo postavitev, vendar jo je treba premikati le po gladkih, ravnih površinah. Pri premikanju enote po preprogah bodite previdni. Pri premikanju enote po lesenih tleh bodite previdni in zaščitite tla. Ne poskušajte enote premikati čez predmete.
- Enota mora biti postavljena v dosegu pravilno ozemljene električne vtičnice.
- Nikoli ne postavljajte ovir okoli dovoda ali odvoda zraka enote.
- Za učinkovito delovanje pustite vsaj 45 cm prostora okoli in nad enoto.
- Cev je mogoče podaljšati, vendar je najbolje, da dolžino omejite na potreben minimum. Prav tako se prepričajte, da cev nima ostrih ovinkov ali povešenosti.

1. Namestitev okenskega vstavka

Okenski vstavek je bil zasnovan za najpogostejše navpične in vodoravne aplikacije oken. Vendar pa bo pri nekaterih vrstah oken morda treba prilagoditi nekatere vidike postopka namestitve. Vstavek je mogoče pritrditi z vijaki.

OPOMBA: Če je okenska odprtina manjša od minimalne dolžine drsnega sistema oken, odrežite konec brez nosilca, tako da bo dovolj kratek, da se prilega okenski odprtini. Nikoli ne izrežite luknje v okenski vstavek.



Odrežite na nasprotni strani luknje.

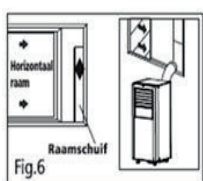
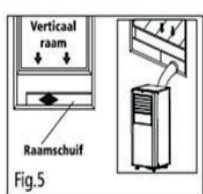
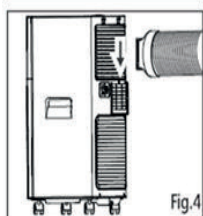
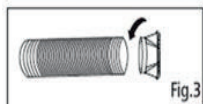
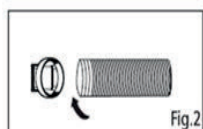

1.1 Deli:

- A) Plošča
- B) Plošča z luknjo
- C) Vijak/zatič

1.2 Sestavljanje:

Ploščo A in ploščo B potisnite eno v drugo. Prilagodite velikost širini okna. Velikosti oken se razlikujejo. Pri prilagajanju širine okna se prepričajte, da v kompletu za okensko montažo med merjenjem ni nobenih rež ali zračnih žepov.

1.3 Privijte vijak/zatič.

Vijak/zatič privijte v ustrezne luknje. Pri merjenju širine okna se prepričajte, da po namestitvi v kompletu za okensko montažo ni nobenih rež ali zračnih žepov.

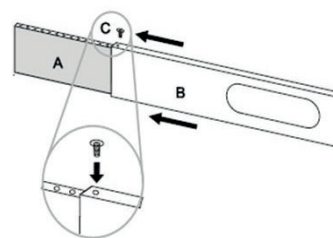
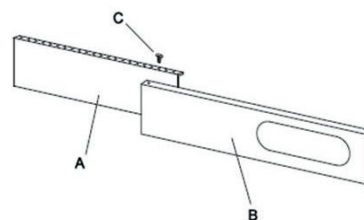

2. ODVAJANJE VROČEGA ZRAKA

Pri uporabi enote v načinu hlajenja je treba vroč zrak iz kondenzatorja popolnoma odstraniti iz prostora. Najprej napravo postavite na ravno površino in se prepričajte, da je okoli nje najmanj 45 cm prostora ter da je v bližini električne vtičnice.

2.1 - Izvlecite oba konca cevi. (Slika 1)

2.2 - Privijte cev na vhod cevi. (Slika 2)

2.3 - Privijte cev na izhod cevi. (Slika 3)

2.4 - Namestite priključek cevi na napravo. (Slika 4)

2.5 - Pritrdite izhod cevi v komplet drsnika okna in ga zatesnite. (Slika 5 in 6)

C UPRAVLJANJE

Nadzorna plošča se nahaja na vrhu naprave in omogoča upravljanje nekaterih funkcij brez daljinskega upravljalnika. Če želite izkoristiti polni potencial naprave, morate uporabiti daljinski upravljalnik.

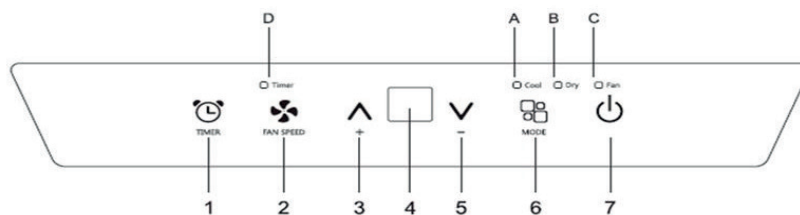

1. Gumb za časovnik
2. Gumb za ventilator
3. Gumb za povečanje vrednosti
4. Zaslona
5. Gumb za zmanjšanje vrednosti
6. Gumb za način
7. Gumb za vklop/izklop

- A. Simbol "Hlajenje"
B. Simbol za razvlaževanje
C. Simbol za ventilator
D. Simbol za časovnik

VKLOP NAPRAVE

Priključite napajalni kabel v stensko vtičnico. Naprava bo nato v stanju pripravljenosti. Pritisnite gumb , da vklopite napravo. Prikazana bo zadnja aktivna funkcija ob izklopu.



*Naprave nikoli ne izklopite tako, da jo izključite iz električne vtičnice.

Vedno pritisnite gumb  in počakajte nekaj minut, preden izključite napajalni kabel. To omogoča napravi, da izvede testni cikel s katerim preveri svoje delovanje.

Način HLAJENJE

Idealen za vroče in vlažno vreme, ko se želite ohladiti. Prostor je treba ohladiti in razvlažiti. Za pravilno nastavitve tega načina:

- Večkrat pritisnite gumb , dokler se ne prižge simbol "Cool".
- Izberite ciljno temperaturo med 18 °C in 32 °C (64 °F in 90 °F) s pritiskom na gumb "Λ" ali "V", dokler se ne prikaže ustrezna vrednost.

- Izberite želeno hitrost ventilatorja s pritiskom na gumb , da izberete želeno hitrost ventilatorja: Visoka/Nizka.

F2 Visoka: Za čim hitrejšo doseganje temperature.

F1 Nizka: Deluje z nizko stopnjo hrupa.

Idealna sobna temperatura poleti je med 24 °C in 27 °C (75 °F do 81 °F). Vendar pa je priporočljivo, da temperature ne nastavljate bistveno nižje od zunanje temperature. Razlika v hitrosti ventilatorja je bolj opazna v načinu ventilatorja, v načinu hlajenja pa morda ne.



NAČIN VENTILATORJA

Pri uporabi enote v tem načinu ni treba priključiti zračne cevi.

- Večkrat pritisnite gumb , dokler se ne prikaže simbol "Ventilator".
- S pritiskom na gumb izberite želeno hitrost ventilatorja: Izklop: Visoka/Nizka. Zaslona bo videti takole





Način SUŠENJA

Idealen za zmanjšanje vlažnosti v prostoru (pomlad in jesen, vlažni prostori, deževna obdobja itd.).

Pred uporabo načina sušenja je treba enoto pripraviti kot za način hlajenja, s priključeno cevjo za odvod zraka, da se vlaga lahko odvaja navzven.

Za pravilno nastavitve tega načina:



- Večkrat pritisnite gumb  dokler se ne prižge simbol "Sušenje" in se na zaslonu ne prikaže 
- V tem načinu enota samodejno izbere hitrost ventilatorja.

NASTAVITEV ČASOVNIKA

Časovnik vam omogoča, da zakasnite vklop ali izklop naprave, s čimer prihranite energijo z optimizacijo časa delovanja.

Programiranje zagona



- Vključite napravo in izberite želeni način, npr. Hlajenje, 24 °C, visoka hitrost ventilatorja. Izklopite napravo.
- Pritisnite gumb  simbol "Timer" in število ur bosta utripala.
- Pritisnite gumb "Λ" / "V", dokler se ne prikaže želeni čas.
- Ponovno pritisnite gumb "Timer"  ali gumb , da počistite časovnik. Simbol "Timer" bo izginil z zaslona.





Fig.1



Fig.2

Programiranje izklopa

- Ko enota deluje, pritisnite gumb . Simbol "Timer" in število ur bosta utripala.
- Pritisnite gumb "Λ" / "V", dokler se ne prikaže želeni čas.
- Počakajte približno 5 sekund. Časovnik bo aktiven in simbol "Timer" bo zasvetil.
- Pritisnite gumb Časovnik  ali gumb , da izklopite časovnik. Simbol "Timer" bo izginil z zaslona.

SPREMINAJNJE TEMPERATURNIH ENOT



- Med delovanjem enote hkrati pritisnite in držite gumba "Λ" in "V" 3 sekunde, da spremenite enote temperature.
- Pred spremembo bo zaslon v načinu hlajenja prikazal nastavitvev, prikazano na sliki 1.
- Po spremembi bo zaslon v načinu hlajenja prikazal nastavitvev, prikazano na sliki 2.

SAMODIAGNOZA

Naprava ima sistem samodiagnoze za zaznavanje različnih napak.

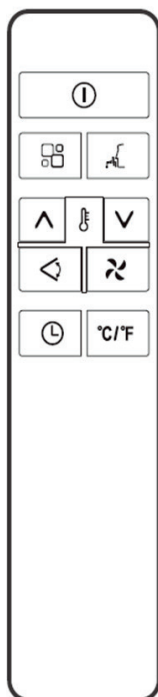
Varnostna opozorila so prikazana na zaslonu naprave.



Ko prikazano	Kaj narediti
 Okvara senozrja	Obrnite se na pooblaščen servis
 Rezervoar poln	Izpraznite notranji rezervoar skladno z poglavjem teh navodil „Kaj narediti po končani sezoni“

	Gumb za vklop/izklop		Hitrost ventilatorja
	Gumb za povečanje vrednosti		Gumb za načine delovanja
	Gumb za zmanjšanje vrednosti		Gumb za nihanje rešetk
	Gumb časovnika		Gumb za nočno delovanje
	Gum za merske enote		

SLO



NASVET:

Ta model nima funkcije samodejnega nihanja rešetk.

- Usmerite daljinski upravljalnik proti sprejemniku na enoti.
- Daljinski upravljalnik ne sme biti oddaljen več kot 7 metrov od enote (med daljinskim upravljalnikom in sprejemnikom ne sme biti ovir).
- Z daljinskim upravljalnikom ravnajte izjemno previdno. Ne spuščajte ga in ga ne izpostavljajte neposredni sončni svetlobi ali virom toplote. Če daljinski upravljalnik ne deluje, odstranite in ponovno vstavite baterijo.

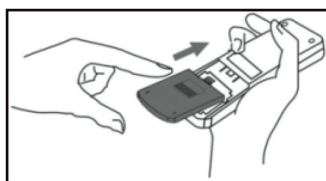
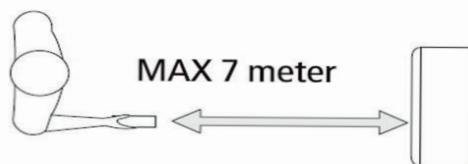

NAMESTITEV ALI ZAMENJAVA BATERIJ

- Odstranite pokrov na hrbtni strani daljinskega upravljalnika.
- Vstavite dve bateriji AAA (1,5 V) v pravi položaj (glejte navodila v predalu za baterije).

OPOMBA:

- Ko je treba daljinski upravljalnik zamenjati ali zavreči, je treba baterije odstraniti in zavreči v skladu z veljavnimi predpisi, saj so nevarne za okolje.
- Ne mešajte starih in novih baterij. Ne mešajte alkalnih, standardnih (cinkovo-ogljikovih) ali polnilnih (nikelj-kadmijevih) baterij.
- Baterij ne odvrzite v ogenj. Baterije lahko eksplodirajo ali puščajo.
- Če daljinskega upravljalnika določen čas ne boste uporabljali, odstranite baterije.

FUNKCIJA NIHANJA

Opomba: Ta enota nima funkcije samodejnega nihanja.

- Za večje udobje primite vodoravne usmerjevalnike zraka in jih premikajte gor in dol.
- Za večje udobje primite navpične usmerjevalnike zraka in jih premikajte levo ali desno.

A: Vodoravni usmernik zraka

B: Navpični usmernik zraka

FUNKCIJA NOČNEGA DELOVANJA

Ta funkcija je uporabna ponoči, saj postopoma zmanjšuje delovanje enote.

Za pravilno nastavitve te funkcije:

- Izberite način hlajenja, kot je opisano zgoraj.
- Pritisnite gumb

Enota bo delovala v prej izbranem načinu.

Ko izberete funkcijo Spanja, se svetlost zaslona zmanjša in hitrost ventilatorja se zmanjša.

Funkcija SPANJA vzdržuje optimalno temperaturo v prostoru brez prekomernih nihanj temperature ali vlažnosti in deluje tiho. Hitrost ventilatorja je vedno nastavljena na "Nizko", medtem ko se temperatura in vlažnost v prostoru postopoma spreminjata, da se zagotovi maksimalno udobje.

V načinu HLAJENJE „COOL“ se izbrana temperatura 2 uri zvišuje za 1 °C (1 °F) na uro. Ta nova temperatura se vzdržuje naslednjih 6 ur. Nato se naprava izklopi.

Funkcijo SPANJA „SLEEP“ lahko kadar koli med delovanjem deaktivirate s pritiskom na gumb »SLEEP«, »MODE« ali »FAN SPEED«.

Funkcija SPANJA „SLEEP“ ostane na voljo tudi v načinu SUŠENJA „DRY“.

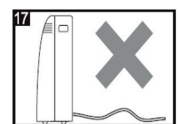
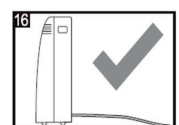
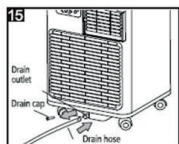
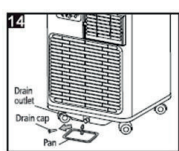
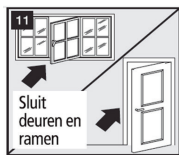

NASVETI ZA PRAVILNO UPORABO

Upoštevajte ta priporočila, da kar najbolj izkoristite svojo enoto:

- Zaprite okna in vrata v prostoru, ki ga želite klimatizirati (slika 11).
- Če enoto nameščate delno trajno, pustite ena vrata rahlo odprta (vsaj 1 cm), da zagotovite ustrezno prezračevanje.
- Zaščitite prostor pred neposredno sončno svetlobo tako, da delno zaprete zavese in/ali žaluzije, da znatno izboljšate učinkovitost enote (slika 12).
- Na enoto nikoli ne postavljajte nobenih predmetov (slika 13).
- Ne blokirajte dovoda ali odvoda zraka enote. Zmanjšan pretok zraka vodi do ... Slabega delovanja in lahko poškoduje napravo.
- Prepričajte se, da v prostoru ni virov toplote.
- Naprave nikoli ne uporabljajte v zelo vlažnih okoljih (npr. kopalnicah).
- Naprave nikoli ne uporabljajte na prostem.
- Prepričajte se, da je naprava na ravni površini. Po potrebi položite podstavke pod sprednja kolesa.

POSTOPEK PRAZNENJA VODE

Če se je v enoti nabral odvečni kondenzat, se bo enota ustavila in prikazala napis (POLN REZERVOAR, kot je omenjeno v SAMODIAGNOZI). To pomeni, da je treba kondenzat odvesti na naslednji način:

Ročno odvajanje vode (slika 14)

V prostorih z visoko vlažnostjo bo morda treba odvesti vodo.

1. Enoto izključite iz električnega omrežja.
2. Pod spodnji odtočni čep postavite pladenj za kapljanje. Glejte sliko.
3. Odstranite spodnji odtočni čep.
4. Voda se bo odtekla in zbrala v pladnju za kapljanje (morda ni priložen).
5. Ko voda odteče, trdno namestite spodnji odtočni čep.
6. Vklopite enoto.

Neprekinjeno odvajanje vode (slika 15)

Pri uporabi enote v načinu sušenja je potrebno neprekinjeno odvajanje vode. Priporočljivo.

1. Napravo izključite iz električnega omrežja.
2. Odstranite odtočni čep. Lahko izteče nekaj preostale vode, zato imejte pripravljeno posodo ali vedro, da jo ujamete.
3. Priključite odtočno cev (1/2" ali 12,7 mm, morda ni priložena). Glejte sliko.
4. Voda se lahko neprekinjeno odvaja skozi cev v talni odtok ali vedro.
5. Vklopite napravo.

NAPOTEK:

Pazite, da višina in presek odtočne cevi nista večja od višine in preseka izpustne odprtine, saj se v nasprotnem primeru rezervoar za vodo morda ne bo mogel izprazniti (glejte sliki 16 in 17).

D. ČIŠČENJE

Pred čiščenjem ali vzdrževanjem izklopite enoto s pritiskom na gumb  na nadzorni plošči ali na daljinskem upravljalniku, počakajte nekaj minut in nato izključite vtič iz stenske vtičnice.

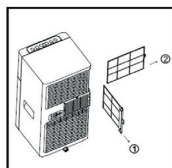

ČIŠČENJE OHIŠJA

Enoto očistite z rahlo vlažno krpo in jo nato posušite s suho krpo.

- Enote nikoli ne umivajte z vodo. To je lahko nevarno.
- Za čiščenje enote nikoli ne uporabljajte bencina, alkohola ali topil.
- Na enoto nikoli ne pršite insekticidov ali podobnih tekočin.



ČIŠČENJE ZRAČNEGA FILTRA

Za učinkovito delovanje enote morate filter čistiti vsak teden. Filter uparjalnika lahko odstranite, kot je prikazano.

Da se izognete morebitnim urezninam, se pri odstranjevanju ali ponovni namestitvi filtra izogibajte stiku s kovinskimi deli enote. To lahko povzroči poškodbe.

Prah iz filtra odstranite s sesalnikom. Če je zelo umazan, ga potopite v toplo vodo in ga večkrat sperite. Voda ne sme biti nikoli toplejša od 40 °C. Po pranju pustite, da se filter posuši, nato pa ponovno vstavite dovodno rešetko v enoto.

OPOMBA:

Naprave nikoli ne uporabljajte brez filtra.

E. ZAČETEK IN KONEC SEZONE

PREVERJANJE NA ZAČETKU SEZONE

Za popolno praznjenje notranjega kroga odstranite pokrovček. Preostalo vodo pustite, da se odteče v posodo. Ko se vsa voda odteče, namestite pokrovček nazaj. Očistite filter in ga pred ponovno namestitvijo temeljito posušite.

Odprtina za izpust
Pokrovček

DELOVANJE OB KONCU SEZONE

Najtežji pogoji delovanja: Hlajenje: od 18 °C do 35 °C (od 64 °F do 95 °F).

F. ODPRAVLJANJE TEŽAV

Težava	Vzrok	Rešitev
Naprava se ne vklopi	Ni napajanja.	Počakajte.
	Naprava ni priključena na napajanje.	Priključite na napajanje.
	Sprožila se je notranja varovalka.	Počakajte 30 minut. Če težava ne izgine, se obrnite na servis.
Naprava deluje le kratek čas.	Izpušna cev je prepognjena.	Pravilno namestite izpušno cev, tako da bo čim krajša in brez pregibov, da se izognete blokadam.
	Nekaj ovira pretok zraka.	Preverite izpušno cev in odstranite morebitne ovire, ki ovirajo pretok zraka.
Naprava deluje, vendar prostora ne hladi.	Okna, vrata in/ali zavese so odprta.	Zaprte vrata, okna in zagrnite zavese v skladu z zgoraj navedenimi nasveti za pravilno uporabo.
	V prostoru so viri toplote (pečica, sušilnik za lase itd.).	Odstranite vire toplote.
	Izpušna cev je odklopljena od naprave.	Pritrdite izpušno cev v držalo na zadnji strani naprave.
	Prostor je prevelik	
Med delovanjem se v prostoru razvije neprijeten vonj.	Zračni filter je zamašen.	Očistite filter, kot je opisano.
Enota po ponovnem zagonu ne deluje približno tri minute.	Notranja varovalka kompresorja preprečuje ponovni zagon enote, dokler ne minejo tri minute od zadnjega izklopa.	Počakajte. Ta zakasnitev je del normalnega delovanja.
Na zaslonu se prikaže naslednje sporočilo:	Enota ima samodejni diagnostični sistem, ki lahko zazna številne napake	Glejte poglavje SAMODIAGNOZA.

Nikoli ne poskušajte sami razstaviti ali popraviti naprave. Nepravilna popravila razveljavijo garancijo. Nepravilna popravila lahko predstavljajo tudi tveganje za uporabnika.

G GARANCIJSKI POGOJI

Generalni servis

ETIS d.o.o., trgovina in servis Vidmar

Tržaška cesta 333

1000 Ljubljana

tel: 01 / 200 - 7000, e-pošta: servis@etis.si

GARANCIJSKI LIST

GARANCIJSKA IZJAVA:

- V imenu proizvajalca servis garantira, da bo proizvod pravilno deloval, če ga boste uporabljali v skladu z njegovim namenom in navodili za uporabo;
- V kolikor je potrebno proizvod poslati pooblaščenemu serviserju ali uvozniku, Vas prosimo da priložite garancijski list, račun in kratek opis napake. Stroške prevoza do najbližjega servisa, priznamo samo v primeru ko je prevoz izvršen z javnim prevozom (pošta, vlak) in dokazilom o plačilu. V primeru poškodbe proizvoda pri prevozu je rizik na kupčevi strani.
- servis bo v garancijskem roku na svoje stroške poskrbel za odpravo okvare ali pomanjkljivosti na proizvodu, zaradi katere aparat ne deluje, če je bil proizvod uporabljan v skladu s prvo točko te izjave;
- v primeru, da aparat v garancijski dobi ne bo popravljen v 45 dneh od datuma dostave aparata v servisno enoto, bomo aparat na vašo zahtevo zamenjali z novim;
- garancijski rok bo podaljšan za čas popravila;
- za napake, ki nastanejo zaradi zunanjih uplivov (mehanske poškodbe ali izguba hladilnega sredstva po krivdi kupca ali tretje osebe, poseg v aparate brez našega pooblastila, nepravilna uporaba, malomarno ravnanje, prenapetosti v omrežju, zaradi izcedka iz baterije, višja sila ...), garancija ne velja;
- ta garancija se tudi ne nanaša na dele podvržene obrabi in potrošni material (filtri, baterije, hladilno sredstvo ... itd);
- garancijski zahtevki se sprejmejo le ob sočasnem predložitvi potrjenega garancijskega lista in originalnega računa;
- rok zagotovljenega servisiranja in nudenja rezervnih delov je najmanj 3 leta po izteku garancije;

Garancijski rok začne teči z dnem prodaje končnemu kupcu, kar dokažete s potrjenim garancijskim listom in originalnim računom podjetja, ki je proizvod prodalo.

Garancija velja na geografskem območju republike Slovenije

Garancija ne izključuje pravi potrošnika, ki izhajajo iz odgovornosti prodajalca za napake na blagu

GARANCIJSKI ROK:

<u>model</u>	<u>doba</u>
QLIMA	3 leta

Proizvajalec: PVG International b.v., Kanaalstraat 12C – 5347 AB Oss, Nizozemska

Proizvod: Prenosna klima

Tip:

Serijska št.:

Ime in sedež podjetja, ki je proizvod prodalo: Pečat podjetja:

Podpis prodajalca: Datum prodaje:

SLO

17



Distributed in Europe by PVG Holding B.V.

- Ⓒ Benötigen Sie weitere Informationen oder treten Probleme auf, besuchen Sie bitte unsere Website www.qlima.com, oder setzen Sie sich mit unserem Kundendienst in Verbindung (T: +31 412 694 694).
- Ⓓ For alle yderligere oplysninger eller ved eventuelle problemer med apparatet henvises til www.qlima.com eller det lokale Kundecenter (T: +45 77 34 33 30).
- Ⓔ Si necesita información o si tiene algún problema, visite nuestra página Web www.qlima.es, o póngase en contacto con el servicio cliente (T: +34 916 113 113).
- Ⓕ Si vous souhaitez obtenir des informations supplémentaires ou si vous rencontrez un problème, rendez-vous sur notre site Web (www.qlima.fr / www.fr.qlima.be) ou contactez notre service client (T : +33 2 32 96 07 47 / +32 (0)3 326 39 39).
- Ⓖ Jos haluat huoltoapua, lisätietoja tai laitteen kanssa tulee ongelmia, tutustu verkkosivustoon osoitteessa www.qlima.com tai kysy neuvoa PVG kuluttajapalvelukeskuksesta (T: +45 77 34 33 30).
- ⒼⒸ If you need information or if you have a problem, please visit the our website (www.qlima.com) or contact our sales support (T: +31 412 694 694).
- Ⓛ Per informazioni e in caso di problemi, visitate il sito Web www.qlima.it oppure contattate il Centro Assistenza Clienti (T: +39 0571 628 500).
- Ⓜ Hvis du trenger informasjon, eller hvis du har et problem med produktet, kan du gå til nettsidene www.qlima.com. Alternativt kan du kontakte med PVG' forbrukertjeneste (T: +45 77 34 33 30).
- Ⓝ Als u informatie nodig hebt of als u een probleem hebt, bezoek dan de onze website (www.qlima.nl / www.qlima.be) of neem contact op met de afdeling sales support (T: +31 412 694 694 / +32 (0)3 326 39 39).
- Ⓟ Se necessitar de informações ou se tiver problemas, visite o Web site www.qlima.es ou contacte o Centro de Assistência (T: +34 916 113 113).
- ⓇⓁ W przypadku problemów i w celu uzyskania szczegółowych informacji odwiedź stronę internetową Qlima dostępną pod adresem www.qlima.com lub skontaktuj się z Centrum kontaktów Qlima (T: +48 48 613 00 70)
- Ⓢ Om du behöver service eller information eller har problem med apparaten kan du besöka www.qlima.com eller kontakta Qlima kundtjänst (T: +45 77 34 33 30).
- ⓈⓁ Če želite dodatne informacije, obiščite spletno mesto podjetja na naslovu www.qlima.si ali pokličite na telefonsko (T: +386 (0)41 674 139).

